





# CONNECTEURS MINIATURES POUR THERMOCOUPLES

Ref : FC1013

Rev : A

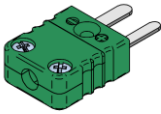
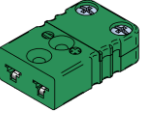
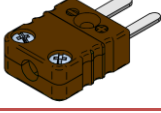
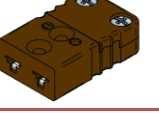
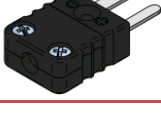
K	T	J	S	N	E

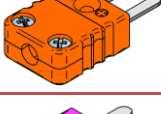
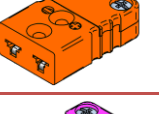
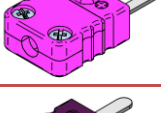
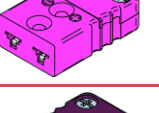
Code couleur IEC

<b>K</b>			+	CHROMEL	<p>Connecteurs à deux broches plates, parfaits pour la connexion des couples thermoélectriques sur les câbles d'extension et de compensation.</p> <p>Broches polarisées : un système détrompeur empêche les inversions de polarité. Domaine d'utilisation -50°C à +210°C. Trois modèles sont proposés : mâle, femelle et embase à monter sur panneau.</p>
			-	ALUMEL	
<b>T</b>			+	CUIVRE	
			-	CONSTANTAN	
<b>J</b>			+	FER	
			-	CONSTANTAN	
<b>S</b>			+	PLATINE / RH	
			-	PLATINE	
<b>N</b>			+	NICROSIL	
			-	NISIL	
<b>E</b>			+	NICKEL / CH	
			-	CONSTANTAN	

- Bornier à vis pouvant accepter des fils de  $\varnothing 0,6$  mm maximum
- Passage de câble  $\varnothing 4,5$  mm maximum
- Corps thermoplastique avec broches (mâle) et inserts (femelle) en matériaux thermocouple
- Broches polarisées gravés à l'extérieur du corps
- Connexion facile au câble grâce à sa construction sandwich
- Barrières moulées entre les contacts pour empêcher tous court-circuit.
- Une conception robuste du corps et des contacts pour un produit solide et à la connectivité fiable à long terme
- Vis en acier inoxydable à tête fendue sur corps et contact

## DIMENSIONS DES CONNECTEURS MINIATURES

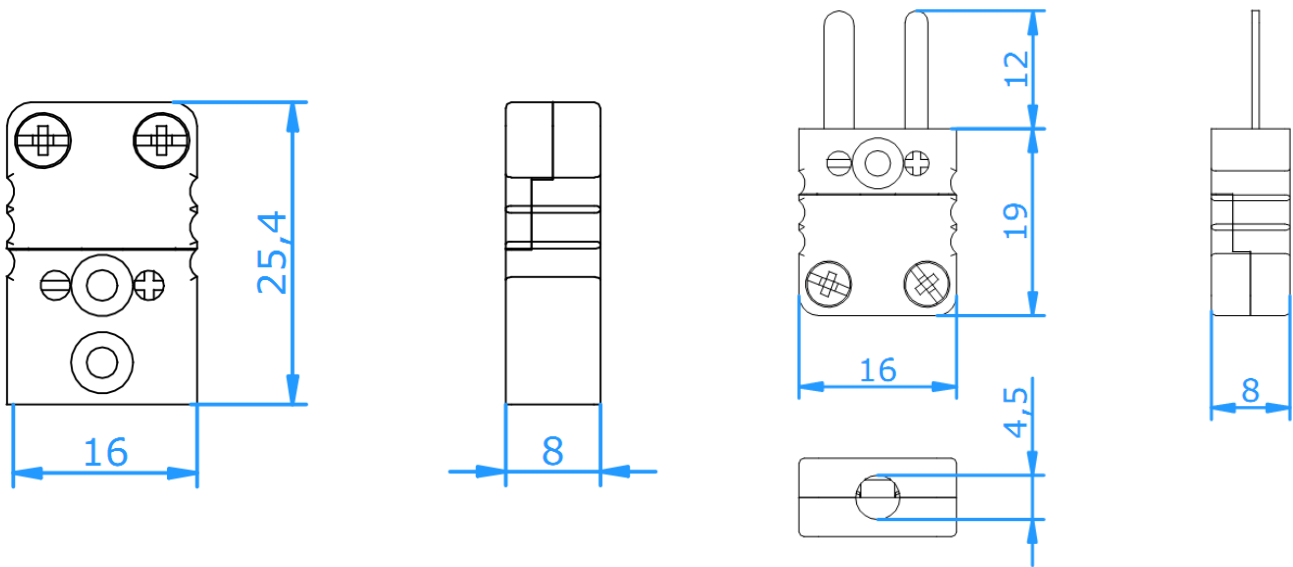

## OPTIONS

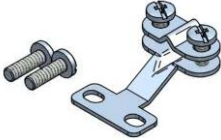
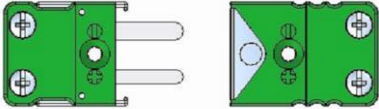
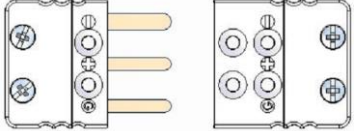
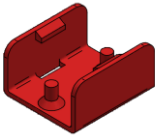
	Serre câble pour connecteur miniature
	Connecteur à verrouillage intégré
	Connecteur 3 broches (avec reprise de masse)
	Fixation m/f

## CONTACT

### MESUREX

13 Rue des Corroyés  
78730 Saint Arnoult en Yvelines

Tel : +33 (0) 1 30 41 23 62

Fax : +33 (0) 1 30 41 23 80

Mail : [measurex@measurex.fr](mailto:measurex@measurex.fr)